

Scorta Direkt - satiniert - MO - ANO  
07.86204124-0001

**Leuchtendaten**

Montage	Deckeneinbau
Lichtaustritt	Direkt
Leuchten Abdeckung	Opale Abdeckung
Schutzgrad	IP 20
Gehäuse	Aluminium
Verarbeitung	eloxierte Verarbeitung
Prüfzeichen	CE, ISO 9001



**Elektrische Eigenschaften**

Schutzklasse	I
Einspeisung	230V
Vorschaltgerät	Einspeisung DALI



**Lampeneigenschaften**

Lamptyp	LED 4000K
Wattleistung	20W
Lichtleistung Leuchte	20W
Leuchtenlichtstrom	2440
Anzahl	1
Lebensdauer LED Modul	L80/B10 = 50000h
Farbtoleranz	MacAdam 3
CRI	>80

**Lichttechnische Daten**

UGR	>19
CIE Fluxcode	46 78 95 100 100

**Abmessungen**

A	479 mm
---	--------

**Bemerkungen**

Einbauleuchte (mit Rand) - Direkt - satiniert - MO - ANO

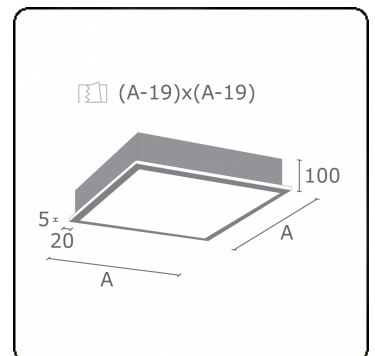

**ENERGY**

A  
 Verkrijgbaar op aanvraag.  
B  
 Disponible sur demande.  
C  
D  
 Available on request.  
E  
F  
 Auf Anfrage.  
G

**WXYZ**  
kWh/1000h

**MULTILINE®** 2019/2015